

# ウォールマウントキット『YWK-1200D』取扱説明書

ヤマハ製品をお買い上げいただき、ありがとうございます。

本製品は、ヤマハネットワーク製品を壁に取り付けるキットです。取り付け可能なモデルは、「対応機種一覧」をご覧ください。取扱説明書をよくお読みになり、正しく使用してください。取扱説明書は、大切に保管してください。

## はじめに

取り付けを行う前に、対応機種の確認とお買い上げいただいたパッケージの同梱部品の確認を行ってください。

### ■ 対応機種一覧

本製品は、以下のモデルの取り付けにお使いいただけます。

製品カテゴリー	対応機種名
ルーター	RTX1210, RTX1200, RTX810
ファイアウォール	FWX120
スイッチ	SWX2300-8G, SWX2200-8G, SWX2200-8PoE

上記は2015年6月現在の情報です。対応機種の最新情報につきましては、下記ホームページをご覧ください。  
<http://jp.yamaha.com/products/network/>

### ■ 同梱部品の確認

品名	数量	備考
マウント金具	1個	対応機種共通
ネジ：金属筐体用 (黒色小 M3×4)	4本	RTX1210, SWX2300-8G, SWX2200-8G, SWX2200-8PoE用
ネジ：プラスチック筐体用 (銀色 3×8)	4本	RTX1200, RTX810, FWX120用
取扱説明書	1枚	本書

**ご注意** RTX1210とRTX1200では使用するネジが異なりますのでご注意ください。

### ■ ご用意いただくもの

壁用取り付けネジ 6本

本製品には、壁に取り付けるためのネジは同梱しておりません。市販のネジをお買い求めください。取り付ける壁の材質によって、ネジの種類と長さが異なります。必ず取り付ける壁の材質、厚みをご確認いただき、壁の材質に合ったネジをご使用ください。

## 安全上のご注意

本製品を安全にお使いいただくために、下記の注意事項をよくお読みになり、必ず守ってお使いください。ここに示した注意事項は、製品を安全に正しくご使用いただき、お客様や他の方々への危害や財産への損害を未然に防止するためのものです。お読みになったあとは、使用される方がいつでも見られる所に必ず保管してください。

### ■ 「警告」と「注意」について

以下、誤った取り扱いをすると生じることが想定される内容を、危害や損害の大きさと切迫の程度を明示するために、「警告」と「注意」に区分して掲載しています。

#### ⚠ 警告

この表示の欄は、「死亡する可能性または重傷を負う可能性が想定される」内容です。

#### ⚠ 注意

この表示の欄は、「傷害を負う可能性または物的損害が発生する可能性が想定される」内容です。

### ■ 記号表示について

本製品や取扱説明書に表示されている記号には、次のような意味があります。

⚠ 「ご注意ください」という注意喚起を示します。

⊘ 「～しないでください」という禁止を示します。

❗ 「実行してください」という強制を示します。

⚠ 警告		⚠ 注意	
❗ 必ず実行	機器の取り付け、取り外しのときは、必ず機器の電源プラグをコンセントから抜く。 感電や故障の原因になります。	⊘ 禁止	対応機種以外の機器を取り付けない。 落下によるけがや機器破損の原因になります。
❗ 必ず実行	本製品に機器を取り付けるときは、必ず付属の指定されたネジを使用する。 落下によるけがや機器破損の原因になります。また、感電や故障の原因になります。	❗ 必ず実行	機器の取り付け、取り外しのときに、機器を落下させない。 落下によるけがや機器破損の原因になります。
⊘ 禁止	本製品を天井に取り付けない。 落下によるけがや機器破損の原因になります。	❗ 必ず実行	本製品を壁に取り付けるときは、必ず壁の材質に適合したネジを使用する。 落下によるけがや機器破損の原因になります。
		⚠ 注意	本製品の角に手や指をかけるときは、注意する。 けがの原因になります。
		❗ 必ず実行	取り付ける機器の動作環境条件を守る。 各機器の取扱説明書に記載されている動作環境条件を守らないと、故障の原因になります。

### ■ 使用上のご注意

- ・本製品を譲渡する際は、本書も合わせて譲渡してください。
- ・本製品を廃棄する場合には、お住まいの自治体の指示に従ってください。

## 取付パターン（4種類）

本製品は、壁への取り付け方法によって、4種類の取付パターンがあります。

### ■ RTX1210の取付パターン例

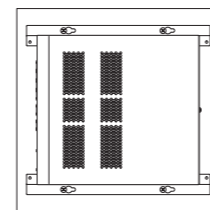

<左横パターン>

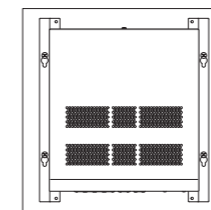

<下パターン>

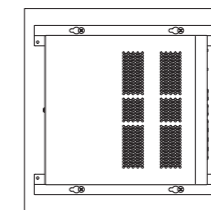

<右横パターン>

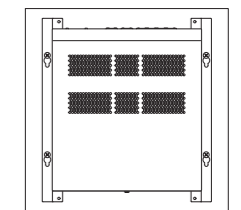

<上パターン>

#### ご注意

- ・SWX2200-8PoEでは、フロント面が下向きになる<下パターン>の取り付けは行わないでください。
- ・各種端子部が上面になる設置は、ほこりなどの異物の混入を招く可能性がありますのでご注意ください。
- ・天井への設置は行わないでください。

取付手順は裏面

# 主な仕様

項目	仕様
マウント金具寸法	W : 249mm × D : 270mm × H : 3.3mm
質量	400g (同梱のネジを含む)

## ■ 寸法図

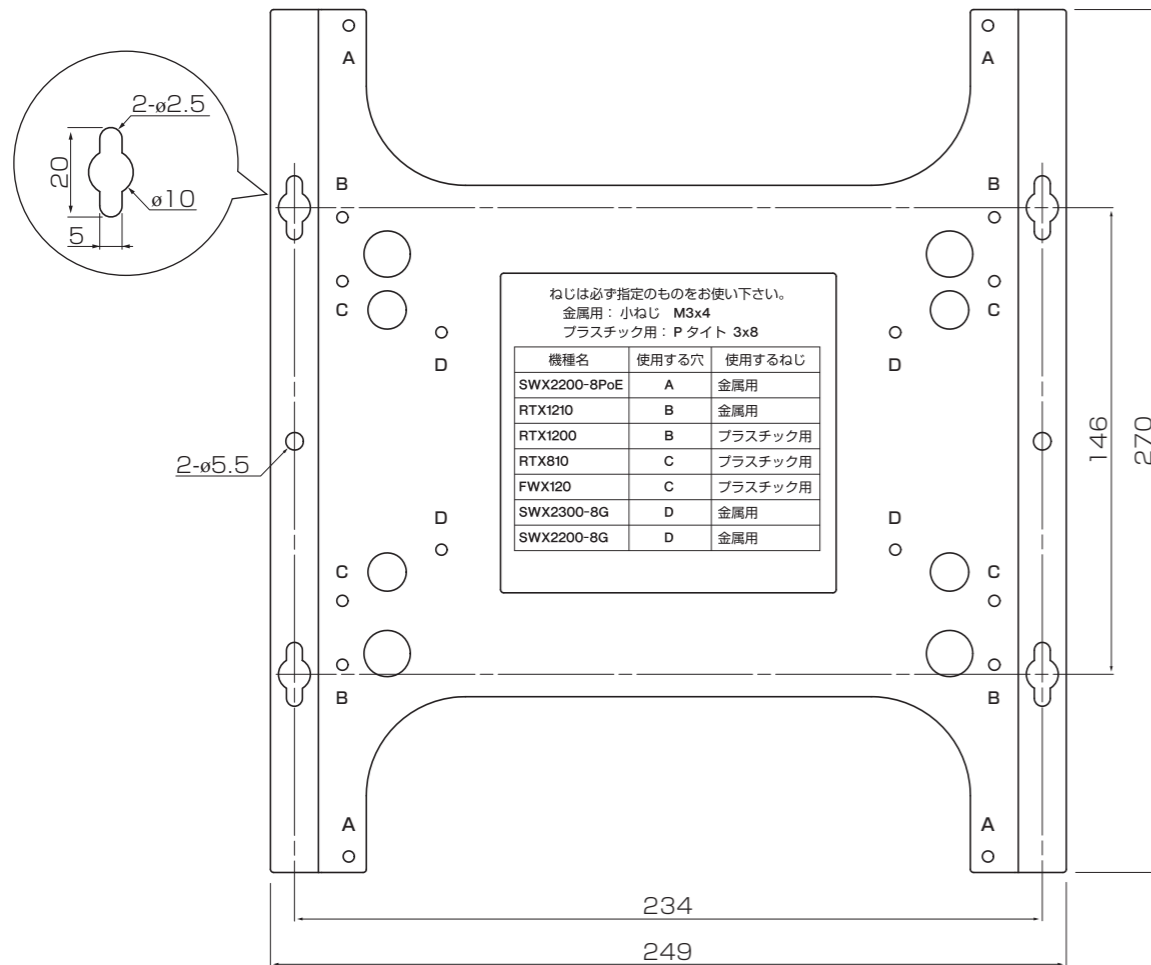

## 取付手順

RTX1210 を壁へ取り付ける場合を例に説明します。

1. マウント金具を壁に当て、取付位置に印をつけます。

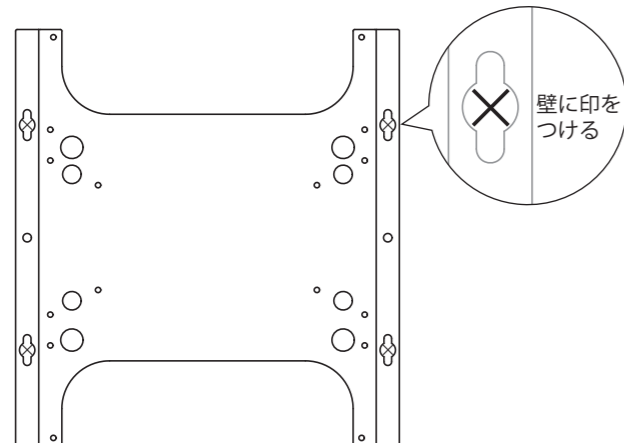

2. 手順1で印した取付位置に、市販のネジ（4本）を仮止めします。その際に、壁とネジのくび下に1mmのマウント金具引っ掛けしろを残してください。

**ご注意** ・必ず壁の材質に適合したネジをご使用ください。

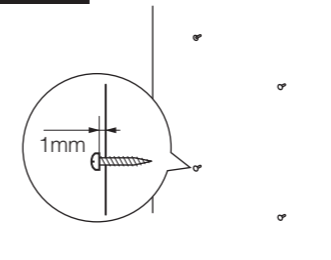

3. マウント金具を、付属のネジ（4本）でRTX1210に取り付けます。

**ご注意** ・RTX1210、SWX2300-8Gにレッグが取り付けられている場合は、レッグを取り外してマウント金具を取り付けてください。  
・RTX810、FWX120に取り付ける場合は、RTX810、FWX120のフロント面が上を向くようにして、マウント金具を取り付けてください。RTX810、FWX120の向きが異なると、マウント金具に取り付けることができません。

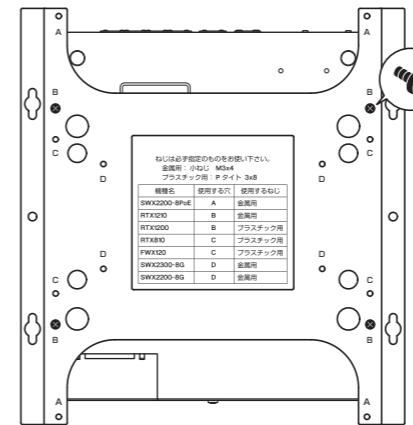

マウント金具の使用するネジ穴とネジは、製品モデルによって異なります。下記の表を参照して、マウント金具を製品本体に取り付けてください。

機器名	使用するネジ穴	使用するネジ
SWX2200-8PoE	A	金属用
RTX1210	B	金属用
RTX1200	B	プラスチック用
RTX810	C	プラスチック用
FWX120	C	プラスチック用
SWX2300-8G	D	金属用
SWX2200-8G	D	金属用

- ・金属筐体用：M3×4 (黒色小)
- ・プラスチック筐体用：3×8 (銀色)

4. 壁に取り付けた市販ネジに、組み上げたマウント金具を引っ掛けて押し下げます。

**ご注意** ・横向きに取り付ける場合は、市販ネジにマウント金具を引っ掛け左右どちらかにずらしてください。

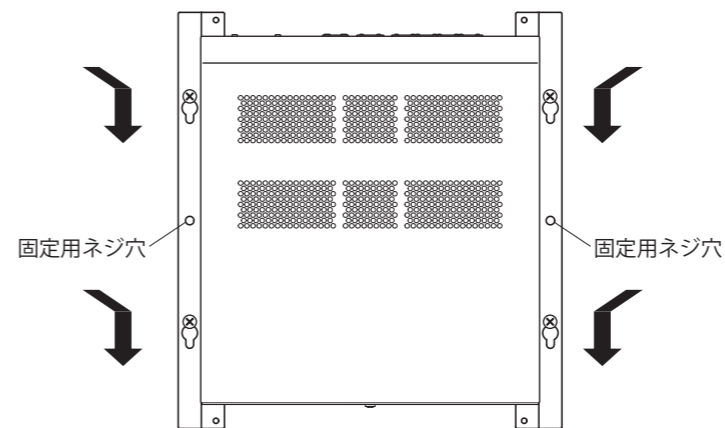

5. 仮止めした市販ネジを**増し締め**し、マウント金具を固定します。

6. マウント金具の固定用ネジ穴（2か所）に、市販ネジを取り付けます。

**ご注意** ・必ず壁の材質に適合したネジをご使用ください。

ヤマハルーターお客様相談センター  
TEL 03-5651-1330  
FAX 053-460-3489

ご相談受付時間  
9:00~12:00 13:00~17:00  
(土・日・祝日、弊社定休日、年末年始は休業とさせていただきます)

お問い合わせページ  
<http://jp.yamaha.com/products/network/>